

### Bezpečnostní pokyny

Přečtěte si a dodržujte všechny bezpečnostní pokyny uvedené v tomto návodu.

- Používejte výrobek pouze s dodaným napájecím adaptérem.
- Během instalace a používání buďte opatrní na statickou elektřinu. Udržujte výrobek mimo dosah ostrých předmětů nebo silných korozivních chemikálií.
- Odstraňte hřebíky, kovy nebo jiné vodivé předměty z instalačního povrchu před připevněním světelného pásku, protože by mohlo dojít ke zkratu.
- Neinstalujte světelný pásek v blízkosti zdrojů tepla.
- Nedovolte dětem, aby světelné pásky instalovaly samy.
- Vyhněte se instalaci světelných pásků v blízkosti potenciálně nebezpečných zdrojů (např. svíček, předmětů naplněných kapalinou atd.).
- Před zapnutím světelný pásek rozviňte.
- Vypněte prosím napájení a odpojte adaptér, pokud světelné pásky nebudete delší dobu používat.
- Doporučená provozní teplota je v rozmezí od 0°C do 40°C.
- Skladovací teplota by měla být v rozmezí od -20°C do 60°C.
- Nelepte světelné pásky na skleněný povrch.

### Obsah balení

1x LED světelný pásek  
1x Napájecí adaptér  
1x Ovládací box  
1x Návod k použití

### Technické parametry

Vstup adaptéru	AC 100-240V, 50/60Hz
Vstup světelného pásku	DC 24V / 3A
Barva osvětlení	RGBICW
Délka	5 metrů
Způsoby ovládání	Aplikace, ovládací box, ovládání hlasem

### Popis funkcí ovládacího boxu

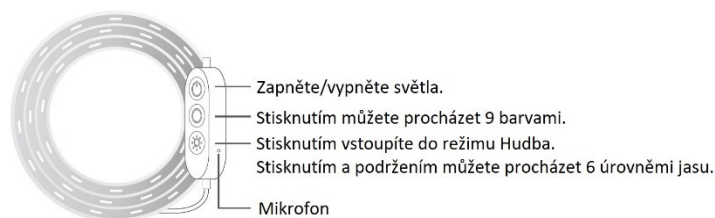

### Test zapnutí

Provádí se před instalací.

1. Rozbalte krabici a zkontrolujte všechny položky.
  2. Zapněte světelný pásek a zkontrolujte, zda svítí.
- Upozornění: Nezapínejte světelný pásek, dokud ho nerozvinete.*

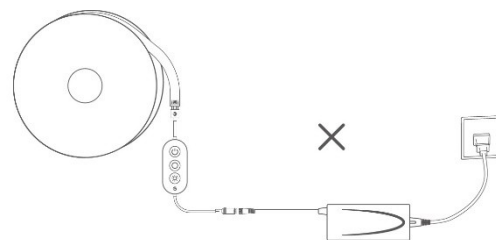

### Kroky instalace

*Upozornění: Nepřipojujte napájecí zdroj během instalace a připojování světelných pásků kromě kroku 5.*

1. Očistěte povrch stěny, aby se zbavil prachových částic.
2. Najděte síťovou zásuvku a místo pro umístění a ujistěte se, že světelný pásek je dostatečně dlouhý. Odtrhněte lepidlo na zadní straně ovládacího boxu a přilepte jej na povrch stěny. Pro pohodlnější instalaci prosím v tomto kroku nepřipojujte ovládací box k adaptéru.
3. Ujistěte se, že je světelný pásek pevně připojen k ovládacímu boxu.
4. Odtrhněte lepidlo na zadní straně světelného pásku a konektoru. Přilepte světelný pásek na povrch stěny a silně zatlačte, abyste se ujistili, že je pevně přilepený.
5. Je-li nutné pásek ohnout, snažte se vyhnout elektronickým součástkám, jako jsou světelné kuličky a podložky na světelném pásku, aby nedošlo k poškození pásku.

**Doporučený tip:** Zkuste pásek ohnout s větším radiánem, abyste ochránili světelný pásek a elektronické součástky na něm.

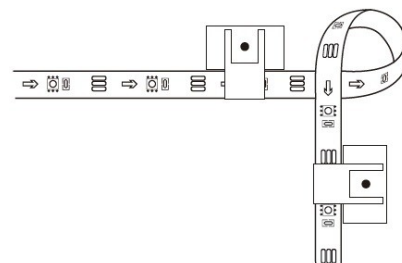

Příklad toho, jak pásek neohýbat:

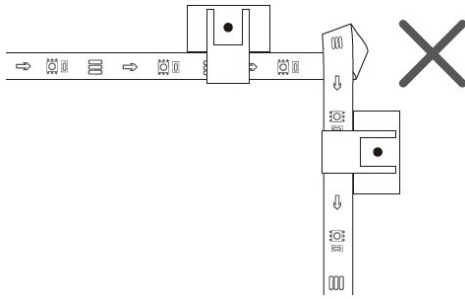

**Doporučený tip:** Snažte se neohýbat elektronické součástky, jako jsou světelné kuličky nebo spojovací podložka, aby nedošlo ke zkratu.

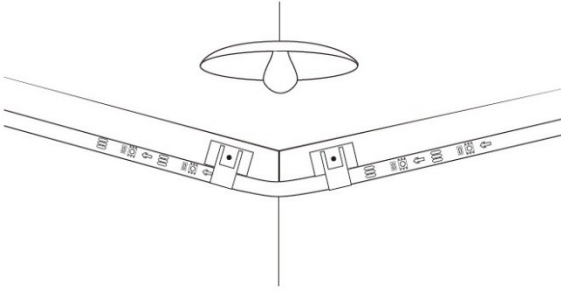

Příklad toho, jak pásek neohýbat:

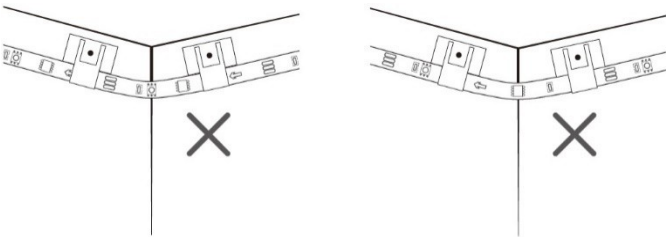

6. Připojte adaptér k ovládacímu boxu a zapojte jej do elektrické zásuvky.

**Doporučený tip:**

1. Chcete-li získat lepší zážitek z režimu hudby, doporučujeme umístit ovládací box blízko zdroje zvuku.
2. Pro pevné nalepení světelného pásku použijte prosím dodané upevňovací elipsy montážního držáku na hlavě/konci a ohybových rozích světla.
3. Pokud chcete adaptér nainstalovat na zeď, použijte prosím dodatečnou lepicí pásku, která je součástí balení, abyste zabránili tomu, že adaptér bude tahat za světelný proužek a způsobí jeho odpadnutí.

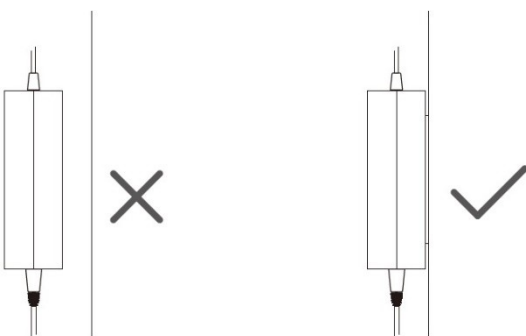

## Spárování vašeho zařízení s aplikací Govee Home

Ke spárování budete potřebovat:

- WiFi router podporující pásma 2.4GHz a 802.11 b/g/n. Pásmo 5GHz není podporováno.
- Smartphone nebo tablet se systémem iOS 8.0 (nebo vyšší) nebo Android 4.3 (nebo vyšší).

1. Stáhněte si aplikaci Govee Home z App Store nebo Google Play.
2. Zapněte Bluetooth na vašem smartphonu.
3. Otevřete aplikaci, klepněte na ikonu "+" v pravém horním rohu a vyhledejte "H61E1".
4. Klepněte na ikonu zařízení a podle pokynů na obrazovce dokončete párování.

## Ovládaní zařízení hlasem

1. Otevřete aplikaci a klepnutím na ikonu zařízení vstupte na stránku s podrobnostmi.
2. Klepněte na ikonu nastavení v pravém horním rohu.
3. Vyberte možnost „Using Guidance“ a podle pokynů na obrazovce ovládejte zařízení hlasem.

## Odstraňování problémů

1. **Světelné pásy nefungují.**
  - Zkontrolujte, zda používáte dodávaný originální adaptér.
  - Vypněte a znovu zapněte světelný proužek. Ujistěte se, že jsou adaptér a ovládací box zapnuté.
  - Dlouze stiskněte a podržte vypínač na ovládacím boxu a čtyřikrát rychle stiskněte prostřední tlačítko (knoflík) pro obnovení továrního nastavení.
2. **Světelný pásek nezobrazuje plnou zvolenou barvu/Některé světelné korálky se nerozsvítí.**
  - Kontaktujte prosím technickou podporu Govee nebo svého prodejce.
3. **Nelze se připojit k aplikaci Govee Home.**
  - Nepřeskakujte připojení Bluetooth v aplikaci.
  - Ujistěte se, že máte zapnuté Bluetooth na vašem smartphonu.
  - Váš smartphone nemusí být kompatibilní s aplikací Govee Home. Zkuste použít jiný smartphone.
  - Vypněte a zapněte světelný pásek a Bluetooth na vašem smartphonu a zkuste to znovu.
  - Při připojování se ujistěte, že je váš smartphone ve vzdálenosti do 1 metru od světelného pásku.

- Odstraňte všechny překážky, které jsou mezi světelným páskem a vaším smartphonem.

#### 4. **Nelze se připojit k WiFi.**

- Během nastavení nevynechávejte žádné kroky k WiFi připojení. Ujistěte se, že jste zadali správný název a heslo k WiFi podle pokynů aplikace.
- 5GHz WiFi není podporována. Připojte světelný pásek k pásmu WiFi 2.4G a restartujte router.
- Pomocí smartphonu zkontrolujte, zda je připojení WiFi stabilní.
- Změňte heslo WiFi na kratší. Doporučujeme použít kombinaci maximálně 8 číslic a písmen.
- Světelné pásky nejsou kompatibilní s vaším routerem. Zkuste připojit světelné pásky k hotspotu vašeho smartphonu.

#### 5. **Nelze se připojit k Amazon Alexa.**

- Odpojte všechny spojovací části světelných pásků a poté je znovu pevně připojte.
- Resetujte WiFi na vašem smartphonu.
- Odpojte port adaptéru a znovu jej připojte.

### Bezpečnostné pokyny

Prečítajte si a dodržujte všetky bezpečnostné pokyny uvedené v tomto návode.

- Používajte výrobok iba s dodaným napájacím adaptérom.
- Počas inštalácie a používania buďte opatrní na statickú elektrinu. Udržujte výrobok mimo dosahu ostrých predmetov alebo silných korozívnych chemikálií.
- Odstráňte klince, kovy alebo iné vodivé predmety z inštaláčného povrchu pred pripnutím svetelného pásika, pretože by mohlo dôjsť ku skratu.
- Neinštalujte svetelný pásik v blízkosti zdrojov tepla.
- Nedovoľte deťom, aby svetelné pásiky inštalovali samy.
- Vyhnite sa inštalácii svetelných pásikov v blízkosti potenciálne nebezpečných zdrojov (napr. sviečok, predmetov naplnených kvapalinou atď.).
- Pred zapnutím svetelný pásik rozviňte.
- Vypnite prosím napájanie a odpojte adaptér, pokiaľ svetelné pásiky nebudete dlhšiu dobu používať.
- Odporúčaná prevádzková teplota je v rozmedzí od 0°C do 40°C.
- Skladovacia teplota by mala byť v rozmedzí od -20°C do 60°C.
- Nelepte svetelné pásiky na sklenený povrch.

### Obsah balenia

- 1x LED svetelný pásik
- 1x Napájací adaptér
- 1x Ovládací box
- 1x Návod na použitie

### Technické parametre

Vstup adaptéra	AC 100-240V, 50/60Hz
Vstup svetelného pásika	DC 24V / 3A
Farba osvetlenia	RGBICW
Dĺžka	5 metrov
Spôsoby ovládania	Aplikácia, ovládací box, ovládanie hlasom

### Popis funkcií ovládacieho boxu

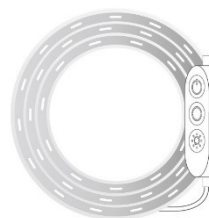

- Zapnete/vypnete svetla.
- Stisknutím môžete prochádzať 9 farbami.
- Stisknutím vstoupíte do režimu Hudba.
- Stisknutím a podržením môžete prochádzať 6 úrovňami jasů.
- Mikrofon

### Test zapnutia

Vykonáva sa pred inštaláciou.

1. Rozbaľte krabici a skontrolujte všetky položky.
2. Zapnite svetelný pásik a skontrolujte, či svieti.

*Upozornenie: Nezapínajte svetelný pásik, kým ho nerozviniete.*

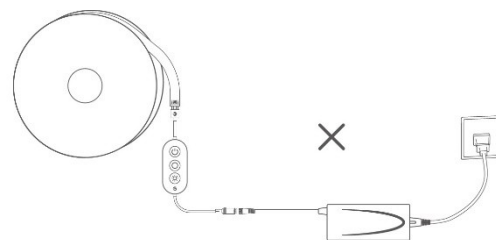

### Kroky inštalácie

*Upozornenie: Nepripájajte napájací zdroj počas inštalácie a pripájania svetelných pásikov okrem kroku 5.*

1. Očistite povrch steny, aby sa zbavil prachových častíc.
2. Nájdite sieťovú zásuvku a miesto pre umiestnenie a uistite sa, že svetelný pásik je dostatočne dlhý. Odtrhnite lepidlo na zadnej strane ovládacieho boxu a prilepte ho na povrch steny. Pre pohodlnejšiu inštaláciu prosím v tomto kroku nepripájajte ovládací box k adaptéru.
3. Uistite sa, že je svetelný pásik pevne pripojený k ovládaciemu boxu.
4. Odtrhnite lepidlo na zadnej strane svetelného pásika a konektora. Prilepte svetelný pásik na povrch steny a silne zatlačte, aby ste sa uistili, že je pevne prilepený.
5. Ak je nutné pásik ohnúť, snažte sa vyhnúť elektronickým súčiastkam, ako sú svetelné guľičky a podložky na svetelnom pásiku, aby nedošlo k poškodeniu pásiky.

**Odporúčaný tip:** Skúste pásik ohnúť s väčším radiánom, aby ste ochránili svetelný pásik a elektronické súčiastky na ňom.

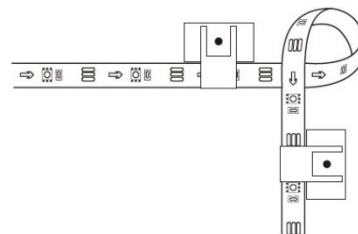

Príklad toho, ako pásik neohýbať:

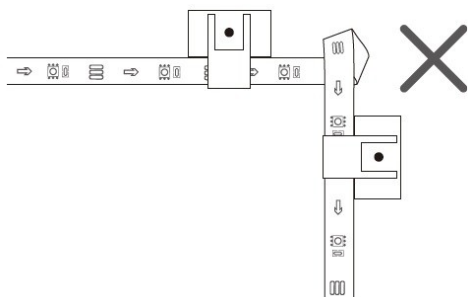

**Odporúčaná tip:** Snažte sa neohýbať elektronické súčiastky, ako sú svetelné guľičky alebo spojovacia podložka, aby nedošlo ku skratu.

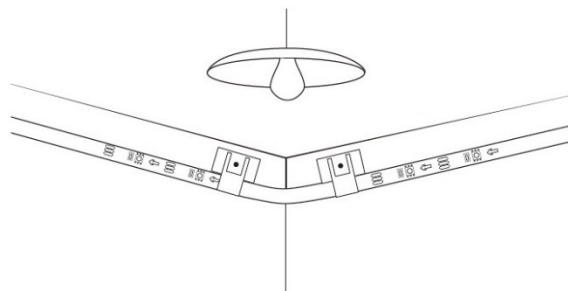

Príklad toho, ako pásik neohýbať:

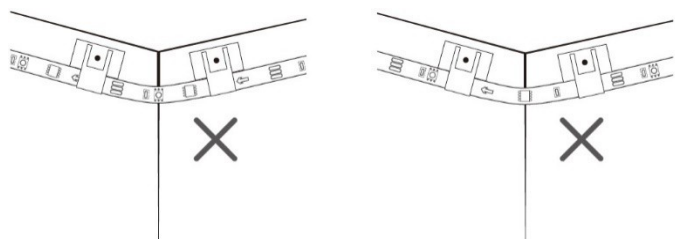

6. Pripojte adaptér k ovládacímu boxu a zapojte ho do elektrickej zásuvky.

**Odporúčaná tip:**

1. Ak chcete získať lepší zážitok z režimu hudby, odporúčame umiestniť ovládací box blízko zdroja zvuku.
2. Pre pevné nalepenie svetelného pásika použite prosím dodané upevňovacie elipsy montážneho držiaka na hlave/konci a ohybových rohoch svetla.
3. Ak chcete adaptér nainštalovať na stenu, použite prosím dodatočnú lepiacu pásku, ktorá je súčasťou balenia, aby ste zabránili tomu, že adaptér bude ťahať za svetelný prúžok a spôsobí jeho odpadnutie.

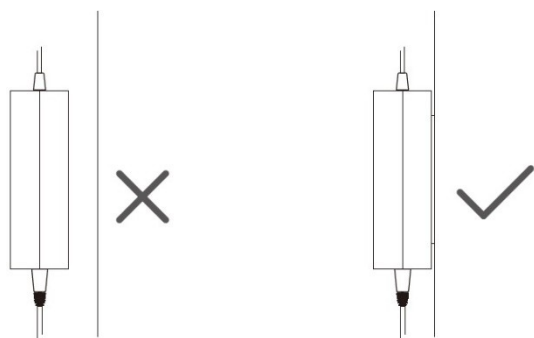

## Spáročovanie vášho zariadenia s aplikáciou Govee Home

Na spárovanie budete potrebovať:

- WiFi router podporujúci pásma 2.4GHz a 802.11 b/g/n. Pásmo 5GHz nie je podporované.
- Smartphone alebo tablet so systémom iOS 8.0 (alebo vyšší) alebo Android 4.3 (alebo vyšší).

1. Stiahnite si aplikáciu Govee Home z App Store alebo Google Play.
2. Zapnite Bluetooth na vašom smartfóne.
3. Otvorte aplikáciu, kliknite na ikonu "+" v pravom hornom rohu a vyhľadajte "H61E1".
4. Kliknite na ikonu zariadenia a podľa pokynov na obrazovke dokončite páročovanie.

## Ovládanie zariadenia hlasom

1. Otvorte aplikáciu a kliknutím na ikonu zariadenia vstúpte na stránku s podrobnosťami.
2. Kliknite na ikonu nastavenia v pravom hornom rohu.
3. Vyberte možnosť „Using Guidance“ a podľa pokynov na obrazovke ovládajte zariadenie hlasom.

## Odstraňovanie problémov

1. **Svetelné pásiky nefungujú.**
  - Skontrolujte, či používate dodávaný originálny adaptér.
  - Vypnite a znovu zapnite svetelný prúžok. Uistite sa, že sú adaptér a ovládací box zapnuté.
  - Dlho stlačte a podržte vypínač na ovládacom boxe a štyrikrát rýchlo stlačte prostredné tlačidlo (gombík) pre obnovenie továrenského nastavenia.
2. **Svetelný pásik nezobrazuje plnú zvolenú farbu/Niektoré svetelné korálky sa nerozsvieti:**
  - Kontaktujte prosím technickú podporu Govee alebo svojho predajcu.
3. **Nedá sa pripojiť k aplikácii Govee Home.**
  - Nepreskakujte pripojenie Bluetooth v aplikácii.
  - Uistite sa, že máte zapnuté Bluetooth na vašom smartfóne.
  - Váš smartfón nemusí byť kompatibilný s aplikáciou Govee Home. Skúste použiť iný smartfón.
  - Vypnite a zapnite svetelný pásik a Bluetooth na vašom smartfóne a skúste to znova.
  - Pri pripájaní sa uistite, že je váš smartphone vo vzdialenosti do 1 metra od svetelného pásika.

- Odstráňte všetky prekážky, ktoré sú medzi svetelným pásikom a vaším smartfónom.

#### 4. **Nedá sa pripojiť k WiFi.**

- Počas nastavenia nevynechávajte žiadne kroky k WiFi pripojeniu. Uistite sa, že ste zadali správny názov a heslo k WiFi podľa pokynov aplikácie.
- 5GHz WiFi nie je podporovaná. Pripojte svetelný pásik k pásmu WiFi 2.4G a reštartujte router.
- Pomocou smartfónu skontrolujte, či je pripojenie WiFi stabilné.
- Zmeňte heslo WiFi na kratšie. Odporúčame použiť kombináciu maximálne 8 číslíc a písmen.
- Svetelné pásiky nie sú kompatibilné s vaším routerom. Skúste pripojiť svetelné pásiky k hotspotu vášho smartfónu.

#### 5. **Nedá sa pripojiť k Amazon Alexa.**

- Odpojte všetky spojovacie časti svetelných pásikov a potom ich znovu pevne pripojte.
- Resetujte WiFi na vašom smartfóne.
- Odpojte port adaptéra a znovu ho pripojte.